

# Garden Gazebo Curtains / Netting Set

Compatible with Palram's Palermo Garden Gazebos 3000, 3500 & 3600  
Milano 3000 & Martinique 3600 Garden Gazebo





WE ARE HERE TO HELP  
Contact us on our website :



Customer Support

[bit.ly/3kY07dP](https://bit.ly/3kY07dP)

SCAN ME



Parts Request

[bit.ly/3js7yZi](https://bit.ly/3js7yZi)

SCAN ME



Assembly Assistance

[bit.ly/3kqqFEc](https://bit.ly/3kqqFEc)

SCAN ME

ARGENTINA · GREECE · GREENLAND · ICELAND · ESTONIA · JAPAN · LATVIA · LITHUANIA · MAURITIUS · MEXICO · ROMANIA · RUSSIA · TURKEY · UZBEKISTAN · UKRAINE · SWAZILAND · KOREA

 +972-4-848-6816

 [customer.service@palram.com](mailto:customer.service@palram.com)

ISRAEL

 04-848-6816

 [info.il@palram.co.il](mailto:info.il@palram.co.il)

GERMANY

 0180-522-8778

 [customer.serviceDE@palram.com](mailto:customer.serviceDE@palram.com)

ITALY · NETHERLANDS · PORTUGAL · SPAIN

 +972-4-848-6816

 [customer.service@palram.com](mailto:customer.service@palram.com)

FRANCE · BELGIUM

 +33-169-791-094

 [customer.serviceFR@palram.com](mailto:customer.serviceFR@palram.com)

AUSTRIA · LUXEMBURG · LIECHTENSTEIN

 +49-180-522-8778

 [customer.serviceDE@palram.com](mailto:customer.serviceDE@palram.com)

USA

 877-627-8476

 [hobbyservice@poly-tex.com](mailto:hobbyservice@poly-tex.com)

IRELAND · UNITED KINGDOM

 01302-380775

 [customer.serviceUK@palram.com](mailto:customer.serviceUK@palram.com)

NORWAY · SWEDEN

 +972-4-848-6816

 [customer.service@palram.com](mailto:customer.service@palram.com)

CANADA

 905-5646007

 [sales@footprintproducts.com](mailto:sales@footprintproducts.com)

WE ARE HERE TO HELP  
Contact us on our website :



Customer Support

[bit.ly/3kY07dP](https://bit.ly/3kY07dP)



Parts Request

[bit.ly/3js7yZi](https://bit.ly/3js7yZi)



Assembly Assistance

[bit.ly/3kqqFEc](https://bit.ly/3kqqFEc)

## AUSTRALIA

 03-9219-4444

 [salesvic@palram.com](mailto:salesvic@palram.com)

## AUSTRALIA - GREENHOUSES

 03-9544-6-999

 [info@mazedistribution.com.au](mailto:info@mazedistribution.com.au)

## NEW ZEALAND

 0800 800 880

 [customer.service@palram.com](mailto:customer.service@palram.com)

## SOUTH AFRICA

 011-397-7771

 [receptionza@palram.com](mailto:receptionza@palram.com)

## SWITZERLAND

 062-287-33-77

 [info@ritter.ch](mailto:info@ritter.ch)

## DENMARK

 07-575 42 70

 [post@nshnordic.com](mailto:post@nshnordic.com)

## CZECH REPUBLIC

 0493-523-523

 [servis@garland.cz](mailto:servis@garland.cz)

## FINLAND

 Neuvonta: 09-6866720  
Tuki / Varaosat: 050-3715350

 [www.horizontenterprises.fi](http://www.horizontenterprises.fi)  
[tuki@horizontenterprises.fi](mailto:tuki@horizontenterprises.fi)

## POLAND

 Infolinia: 801-011-929  
22-349-93-36

 [kontakt@ogrodosfera.pl](mailto:kontakt@ogrodosfera.pl)

## CYPRUS

 0224-971-13

 [alpaco@alpacodomica.com](mailto:alpaco@alpacodomica.com)  
[www.alpacodomica.com](http://www.alpacodomica.com)

## HUNGARY · SLOVAKIA

 +420-493-523-523

 [servis@garland.cz](mailto:servis@garland.cz)

## CROATIA · SLOVENIA

 0599-37-057

 [info@ms-viscom.com](mailto:info@ms-viscom.com)

**IMPORTANT**

These instructions are compatible with Palram's Palermo - Garden Gazebo 3000, 3500, 3600 Milano 3000 & Martinique 3600 sizes only.

**Safety Advice**

- If using a stepladder or power tools please make sure that you follow the manufacturer's safety advice.

**Before Assembly**

- This curtains / netting set includes 4 parts that cover the entire gazebo.
- Please read these instructions carefully before you start to assemble this product.
- Please carry out the steps in the order set out in these instructions.
- Keep these instructions in a safe place for future reference.
- Some of the steps may require the assistance of a second person.

**During Assembly**

In order to assemble the curtain / netting you will need to use part **#7829**.

This part is supplied with the gazebo. If the part was not inserted while the gazebo was assembled please refer back to the Palermo / Milano / Martinique Garden Gazebo Assembly Instructions.

(You can download the assembly instructions from our website: [www.palramapplications.com](http://www.palramapplications.com))

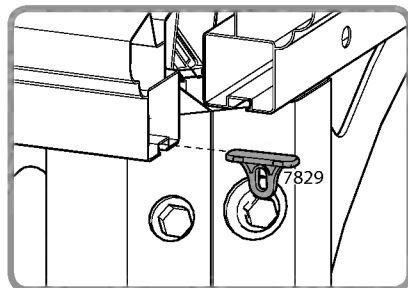

**Step 3:** (Palermo 3000 / Milano 3000) Adjust the curtains / netting to the appropriate size.

**Step 4:** (Martinique 3600) Adjust the curtains / netting to the appropriate size.

- When closed, the curtains / netting has to be stretched in order to properly maintain them.
- When opened, the curtains / netting should be tied to the poles with the built-in straps.

\* **Optional:** It is possible to thread a curtain weight chain at the bottom.

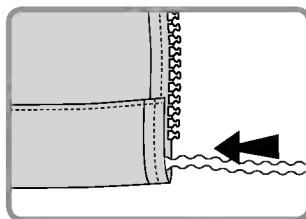
**IMPORTANT**

Ces instructions ne sont compatibles qu'avec le Gazebo du jardin Palermo de Palram - de taille 3000, 3500, 3600 Milano 3000 & Martinique 3600.

**Mesure de sécurité**

- Si vous vous servez d'un escabeau ou d'outils électriques, alors veuillez vous assurer que vous suivez les conseils de sécurité du fabricant.

**Avant l'assemblage**

- Cet ensemble de rideaux / filets est composé de 4 parties et couvre la totalité du gazebo.
- Veuillez lire attentivement ces instructions avant de commencer l'assemblage de ce produit.
- Veuillez effectuer les étapes dans l'ordre indiqué dans ces instructions.
- Conservez ces instructions en lieu sûr pour consultation ultérieure.
- Certaines étapes nécessitent l'aide d'une deuxième personne.

**Durant l'assemblage**

Pour assembler le rideaux / filet, vous aurez besoin d'utiliser la partie **#7829**.

Cette partie est fournie avec le gazebo. Si la partie n'a pas été insérée alors que le gazebo a été assemblé, veuillez vous référer aux instructions d'assemblage du Palermo / Milano / Martinique Jardin Gazebo.

(Vous pouvez télécharger les instructions de montage sur notre site Web : [www.palramapplications.com](http://www.palramapplications.com))

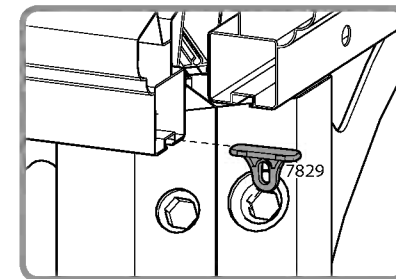

**Étape 3:** (Palermo 3000 / Milano 3000) Ajuster les rideaux / filets à la taille appropriée

**Étape 4:** (Martinique 3600) Ajuster les rideaux / filets à la taille appropriée

- Veuillez garder les rideaux / filets tendu si vous souhaitez les fermer.
- Une fois que vous aurez ouvert les rideaux / filets, vous devez les attacher aux cannes avec les sangles intégrées.

\* **Facultatif:** il est toutefois possible d'enfiler une série de poids du rideau à la partie inférieure.

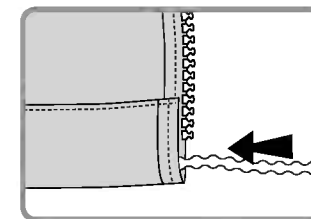

**WICHTIG**

Diese Anweisungen sind nur gültig für Palram's Palermo - Gartenlaube  
Größen 3000, 3500, 3600 Milano 3000 & Martinique 3600.

**Sicherheitshinweis**

- Wenn Sie eine Trittleiter benutzen, gehen Sie sicher, dass Sie den Sicherheitshinweisen des Herstellers folgen.

**Vor dem Anbringen**

- Diese Vorhänge/Umnetzung bzw. Netzgarnitur enthält 4 Teile, die den gesamten Gartenlaube bedecken.
- Um den Pavillon vollständig zu bedecken, müssen Sie eine weitere Garnitur kaufen.
- Bitte lesen Sie die Instruktionen bevor Sie mit der Anbringung beginnen.
- Bewahren Sie die Anleitung an einem sicheren Platz auf, um sie in der Zukunft nutzen zu können.
- Einige der Arbeitsgänge machen es notwendig, dass eine zweite Person zur Hand geht

**Während des Anbringens**

Um den Vorhang oder die Netzgarnitur anzubringen, müssen Sie Teil #7829 benutzen. Dieses Teil wird mit der Gartenlaube selbst mitgeliefert. Wenn dieses Teil nicht während der Pavillon-Konstruktion eingefügt wurde, schauen Sie in der Konstruktionsanleitung des Palermo / Milano / Martinique Garden Gazebo nach. (Sie können diese auch von der Webseite herunterladen: [www.palramapplications.com](http://www.palramapplications.com))

**Schritt 3:** (Palermo 3000 / Milano 3000) Gardinen / Netze auf die geeignete Größe einstellen.

**Schritt 4:** (Martinique 3600) Gardinen / Netze auf die geeignete Größe einstellen.

- Wenn Sie die Vorhänge/Umnetzung schliessen, müssen diese straff sitzen, damit sie besser erhalten bleiben.
- Wenn Sie die Vorhänge/Umnetzung öffnen, sollten Sie diese an den Stangen mit den angebrachten Schlaufen festmachen.

\* **Optional:** Es ist möglich, unten eine Gewichtskette für Vorhänge einzufädeln.

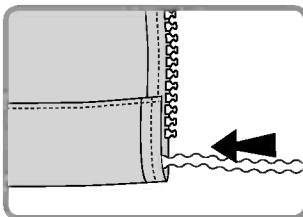
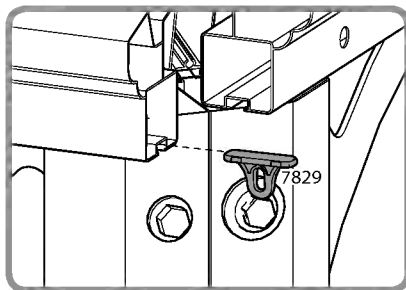
**IMPORTANTE**

Estas instrucciones solo son compatibles con el modelo Palermo - Cenador de jardín de Palram, únicamente los tamaños de 3000, 3500, 3600 Milano 3000 & Martinique 3600.

**Consejos de seguridad**

- Si utiliza una escalera o herramientas eléctricas, por favor, asegúrese de seguir los consejos de seguridad del fabricante.

**Antes del montaje**

- Este conjunto de cortinas / redes incluye 4 piezas que cubren completamente el cenador.
- Por favor, lea estas instrucciones cuidadosamente antes de comenzar a montar este producto.
- Por favor, siga los pasos en el orden establecido en estas instrucciones.
- Guarde estas instrucciones en un lugar seguro para consultarlas en el futuro.
- Algunos de los pasos pueden requerir ayuda de una segunda persona.

**Durante el montaje**

Para montar la cortina / red, necesitará usar la pieza n.º 7829.

Esta pieza se suministra con el cenador. Si la pieza no se introdujo mientras se montaba el cenador, por favor, consulte las instrucciones de montaje del cenador de jardín Palermo / Milano / Martinique .

(Puede descargar las instrucciones de montaje desde nuestro sitio web: [www.palramapplications.com](http://www.palramapplications.com)).

**Paso 3:** (Palermo 3000 / Milano 3000) Ajuste las cortinas / mosquiteros a medida.

**Paso 4:** (Martinique 3600) Ajuste las cortinas / mosquiteros a medida.

- Cuando cierre las cortinas / redes, tienen que estar estiradas para conservarlas.
- Cuando abra las cortinas / redes, deberían atarse a las varas con las correas incluidas.

\* **Optional:** Es posible enhebrar una cadena de contrapeso para cortina en la parte inferior.

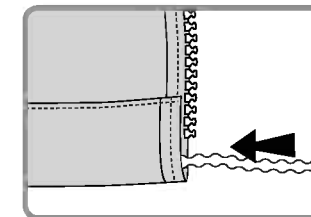
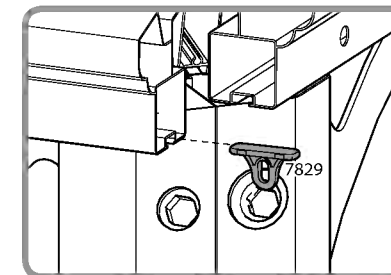

## חשוב

הוראות אלה מתאימות לגזיבו פלרמו של פלרם מדגמי 3000, 3500, 3600, ומילנו 3000, מרטיניק 3600 בלבד.

### הוראות בטיחות

אם אתה משתמש בסולם מדרגות או בכלי עבודה חשמליים, אנא וודא שאתה פועל לפי הנחיות היצרן.

### לפני ההרכבה

- סט הווילונות/רשתות כולל 4 חלקים המכסים את כלל הסככה.
- אנא קרא היטב את ההוראות לפני שתתחיל להרכיב את המוצר.
- אנא פעל לפי הצעדים בסדר המופיע בהוראות.
- שמור על ההוראות במקום בטוח לעיון בעתיד.
- כמה מהצעדים עשויים לדרוש סיוע של אדם נוסף.

### במהלך ההרכבה

בכדי להרכיב את הווילונות

תזדקק לחלק #7829

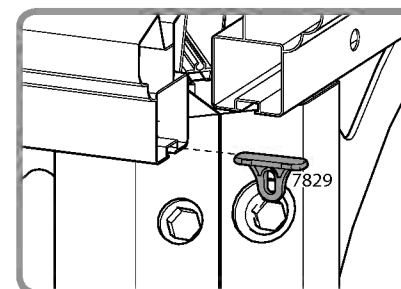

חלק זה מסופק עם הסככה. אם החלק לא הוכנס בעת הרכבת הסככה, אנא פנה שוב להוראות הרכבת סככה הגינה הרלוונטיות. תוכל להוריד את הוראות ההרכבה מאתר האינטרנט שלנו:

[www.palramapplications.com](http://www.palramapplications.com)

**שלב 3:** (פלרמו 3000 / מילנו 3000) התאם את הווילונות / הרשתות לגודל הגזיבו.

**שלב 4:** (מרטיניק 3600) התאם את הווילונות / הרשתות לגודל הגזיבו.

- בעת סגירתם, יש למתוח את הווילונות בכדי להחזיק אותם כראוי.
- בעת פתיחתם, יש לקשור את הווילונות למוטות עם הרצועות המובנות שלהם.

**אופציונאלי:** ניתן להשחיל משקולות בתחתית הווילון/רשת

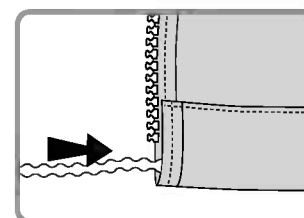

**IMPORTANT**

Dessa instruktioner är endast kompatibla med Palrams Palermo – Trädgårdslusthus (Garden Gazebo) i storlekarna 3000, 3500, 3600 Milano 3000 & Martinique 3600.

**Säkerhetsråd**

- Om du använder en trappstege eller elverktyg du se till att du följer tillverkarens säkerhetsanvisningar.

**Före montering**

- Detta gardin / nätset innehåller 4 delar som täcker hela lusthuset.
- Läs instruktionerna noggrant innan du börjar att montera den här produkten.
- Vänligen utför stegen i den ordning som anges i denna instruktion.
- Förvara dessa instruktioner på en säker plats för framtida referens.
- Vissa av stegen kan kräva hjälp av en till person.

**Under montering**

För att montera gardinen / nätet måste du använda delen # **7829**.

Denna del levereras med lusthuset. Om delen inte fästes när lusthuset monterades hänvisas tillbaka till Palermo / Milano / Martinique Garden Gazebo monteringsanvisningar.

(Du kan ladda ner monteringsanvisningarna från vår hemsida:  
[www.palramapplications.com](http://www.palramapplications.com))

**Steg 3:** (Palermo 3000 / Milano 3000) Justera gardinerna / nät efter storlek.

**Steg 4:** (Martinique 3600) Justera gardinerna / nät efter storlek.

- När de är stängda bör gardinerna / näten vara sträckta i syfte att bevara dem.
- När de är öppna bör gardinerna / näten knytas till stolparna med de inbyggda remmarna.

\* **Valfritt:** Det är möjligt att fästa en gardinvik i nederkanten.

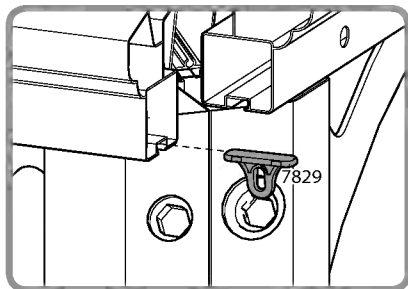
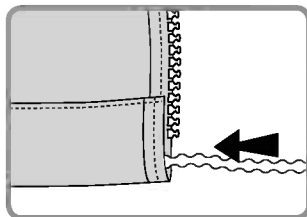
**VIKTIG**

Disse instruksjonene er compatible med Palrams Palermo - Garden Gazebo 3000, 3500, 3600, Milano 3000 & Martinique 3600 lysthus.

**Sikkerhetsinstrukser**

- Dersom du bruker en gardintrapp eller elektroverktøy, sørg for at du følger produsentens sikkerhetsinstrukser.

**Före montering**

- Dette gardin/nettingsettet inkluderer 4 deler som dekker hele lysthuset.
- Vennligst les disse instruksjonene nøye før du starter sammensettingen av produktet.
- Vennligst utfør stegene i rekkefølgen som er oppgitt i disse instruksjonene.
- Lagre disse instruksjonene på et trygt sted for senere bruk.
- Noen av stegene kan kreve assistanse fra en annen person.

**Under sammensetting**

For å sette sammen gardinene må du bruke del # **7829**.

Denne delen følger med lysthuset. Dersom delen ikke ble satt inn når lysthuset ble satt sammen, vennligst se relevante instruksjoner for sammensetting av lysthuset.

(Du kan laste ned sammensettingsinstruksjonene fra nettsiden vår: [www.palramapplications.com](http://www.palramapplications.com))

**Steg 3:** (Palermo 3000 / Milano 3000) Juster gardinene/nettingen til passende størrelse.

**Steg 4:** (Martinique 3600) Juster gardinene/nettingen til passende størrelse.

- Når de er lukket, må gardinene være strukket for å kunne vedlikeholde dem på riktig måte.
- Når de er åpnet, bør gardinene bindes til stengene med de innebygde stroppene.

\* **Valgfritt:** Det er mulig å tre på en vektkjede på gardinen nederst.

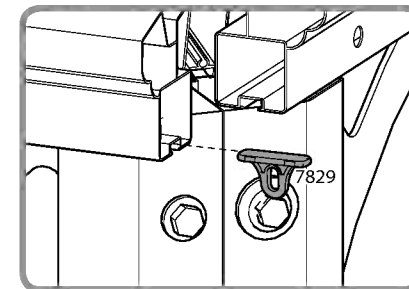
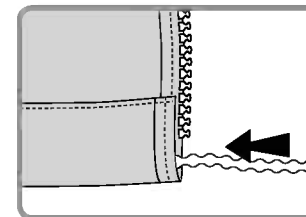

**TÄRKEÄÄ**

Nämä ohjeet sopivat Palram's Palermo:n puutarhahuvimajaan tai Palermo 3000, 3500, 3600, Milano 3000 & Martinique 3600.

**Turvallisuusneuvo**

- Varmistathan seuraavasi valmistajan turvallisuusohjeita, mikäli käytät tikkaita tai voimatyökaluja.

**Ennen kokoamista**

- Tämä verho- / verkkosetti sisältää 4 osaa, jotka kattavat koko huvimajasta.
- Luethan nämä ohjeet huolellisesti ennen tuotteen kokoamisen aloittamista.
- Seuraa näissä ohjeissa olevia kokoamisvaiheita niiden mainitussa järjestyksessä.
- Pidä nämä ohjeet turvallisessa paikassa tulevaa käyttöä varten.
- Jotkut näistä vaiheista voivat vaatia toisen henkilön apua.

**Kokoamisen aikana**

Tarvitset osaa #7829 kootaksesi verhon/verkon.

Tämä osa tulee huvimajan mukana. Jos osa ei ollut kiinnitetty huvimajaan valmiiksi, katso ohjeet Palermo / Milano / Martinique Puutarhahuvimahan kokoamisohjeista. (Voit ladata kokoamisohjeet verkkosivuiltamme: [www.palramapplications.com](http://www.palramapplications.com))

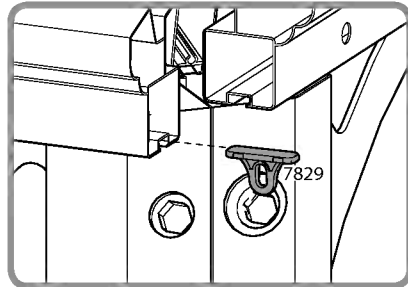

**Vaihe 3:** (Palermo 3000 / Milano 3000) Säädä verho / verkko sopivan kokoiseksi.

**Vaihe 4:** (Martinique 3600) Säädä verho / verkko sopivan kokoiseksi.

- Verhojen/verkon täytyy olla venytettyinä niiden säilymiseksi suljettuina ollessaan.
- Verhojen/verkon täytyy olla sidottuna pylväisiin sisäänrakennetuilla hihnoilla niiden ollessa auki.

\* **Vaihtoehtoisesti:** On mahdollista ripustaa verhopainoketju alareunaan.

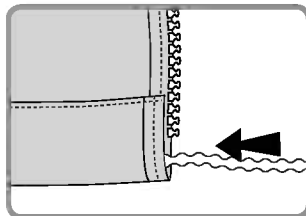
**VIGTIG**

Denne monteringsvejledning er kompatibel med Palrams Palermo 3000, 3500, 3600, Milano 3000 & Martinique 3600 havepavillon.

**Sikkerhedsanvisning**

- Hvis du bruger trappestiger eller el-værktøj skal du sørge for, at du følger producentens sikkerhedsanvisninger.

**Før monteringen**

- Dette gardin / net sæt indeholder 4 dele, der dækker hele havepavillonen.
- Læs grundigt denne vejledning, inden du begynder at montere dette produkt.
- Udfør trinene i den rækkefølge, som de er beskrevet i denne vejledning.
- Opbevar denne vejledning på et sikkert sted til senere brug.
- Nogle af trinene kan kræve hjælp fra en anden person.

**Under monteringen**

For at kunne montere gardinerne skal du bruge del **nr. 7829**.

Denne del er leveret sammen med havepavillonen. Hvis delen ikke blev indsat, mens havepavillon blev monteret, henvises der til den relevante monteringsvejledning til havepavillonen.

(Du kan downloade monteringsvejledningen fra vores hjemmeside: [www.palramapplications.com](http://www.palramapplications.com))

**Trin 3:** (Palermo 3000 / Milano 3000) Juster gardinerne / nettene til den passende størrelse.

**Trin 4:** (Martinique 3600) Juster gardinerne / nettene til den passende størrelse.

- Når gardinerne er trukket for, er du nødt til at strække dem med henblik på korrekt vedligeholdelse.
- Når gardinerne er trukket fra, skal de være bundet til stolperne med de indbyggede stroppe.

\* **Valgfrit:** Det er muligt at trække en gardin vægtekæde i bunden.

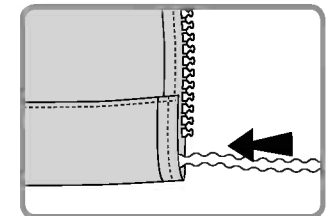
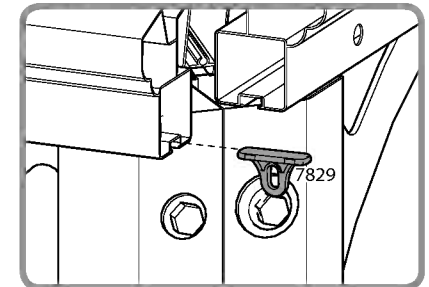



**BELANGRIJK**

Deze handleiding is compatibel met Palrams Palermo 3000, 3500, 3600, Milano 3000 & Martinique 3600 Gazebo's voor de Tuin.

**Veiligheidsadvies**

- Bij het gebruik van een ladder of elektrisch gereedschap, s.v.p. ervoor zorgen om het veiligheidsadvies van de fabrikant op te volgen.

**Vóór montage**

- Deze gordijnen-/netten set bevat 4 onderdelen die de gehele gazebo omvatten.
- S.v.p. deze handleiding zorgvuldig doorlezen voordat u begint met de montage van het product.
- S.v.p. de stappen uitvoeren in de volgorde zoals vermeld in deze handleiding.
- Bewaar deze handleiding op een veilige plaats voor toekomstige raadpleging.
- Bij sommige stappen kan de hulp van een tweede persoon nodig zijn.

**Tijdens de montage**

Om de gordijnen te monteren dient u onderdeel #7829 te gebruiken.

Dit onderdeel wordt met de gazebo geleverd. Indien het onderdeel niet werd bijgevoegd toen de gazebo werd geassembleerd, s.v.p. de relevante Handleiding voor Montage van de Gazebo voor de Tuin raadplegen.

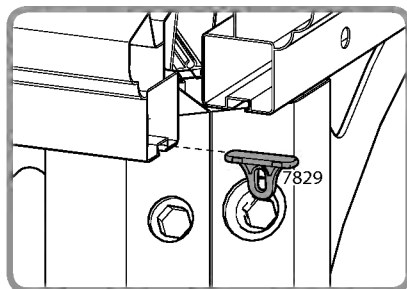

(U kunt de montagehandleiding downloaden op onze website: [www.palramapplications.com](http://www.palramapplications.com))

**Stap 3:** (Palermo 3000 / Milano 3000) Pas de gordijnen/netten aan op de juiste afmetingen.

**Stap 4:** (Martinique 3600) Pas de gordijnen/netten aan op de juiste afmetingen.

- Indien zij gesloten zijn, dienen de gordijnen gespannen te worden zodat ze in goede staat blijven.
- Indien ze geopend zijn, dienen de gordijnen met de ingebouwde banden aan de palen vastgemaakt te worden.

\* **Optioneel:** Het is mogelijk om een gewichtsketting onderaan het gordijn in te rijgen.

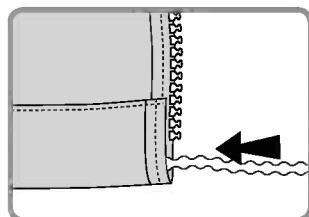
**IMPORTANTE**

Queste istruzioni sono compatibili con il Gazebo da Giardino Palram's Palermo 3000, 3500, 3600, Milano 3000 & Martinique 3600

**Avvertenze di sicurezza**

- In caso di utilizzo di scala o attrezzi elettrici, assicurarsi di seguire le avvertenze di sicurezza del fabbricante.

**Prima dell'assemblaggio**

- Questo set tessile include 4 parti che coprono l'intero gazebo.
- Leggere attentamente queste istruzioni prima dell'assemblaggio del prodotto.
- Seguire i passi secondo l'ordine di queste istruzioni.
- Conservare queste istruzioni in un posto sicuro per futura consultazione.
- Alcuni passi possono richiedere l'assistenza di una seconda persona.

**Durante l'assemblaggio**

Per assemblare le tende usare la parte n. 7829.

Questa parte è fornita con il gazebo. Se la parte non è stata inserita durante l'assemblaggio del gazebo, fare riferimento alle Istruzioni di assemblaggio del Gazebo da Giardino.

(le istruzioni di assemblaggio sono scaricabili dal nostro sito: [www.palramapplications.com](http://www.palramapplications.com))

**Passo 3:** (Palermo 3000 / Milano 3000) Fissare le tende/il tessuto secondo la misura appropriata.

**Passo 4:** (Martinique 3600) Fissare le tende/il tessuto secondo la misura appropriata.

- Quando sono chiuse, le tende devono essere tese per mantenersi correttamente.
- Quando sono aperte, le tende dovrebbero essere legate alle aste con le cinture integrate.

\* **Opzionale:** E' possibile inserire una catena distanziatrice per peso tenda verticale nella parte inferiore.

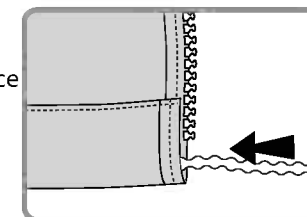
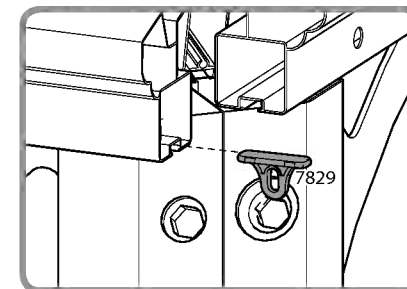

**DÔLEŽITÉ**

Tieto inštrukcie sú kompatibilné so záhradnými terasami Palram Palermo 3000, 3500, 3600 Milano 3000 & Martinique 3600.

**Bezpečnostné rady**

- Ak používate rebrík alebo elektrické nástroje, ubezpečte sa, či sú dodržiavané bezpečnostné rady výrobcu.

**Pred montážou**

- Táto súprava závesu / siete zahŕňa 4 dielov, ktoré kryjú celú terasu.
- Prečítajte si pozorne tieto inštrukcie predtým, ako sa pustíte do montáže tohto produktu.
- Vykonajte tieto kroky tak, ako sa uvádza v inštrukciách.
- Držte tieto inštrukcie na bezpečnom mieste pre ich použitie v budúcnosti.
- Niektoré kroky môžu vyžadovať pomoc druhej osoby.

**Počas montáže**

Za účelom montáže závesov bude potrebné použiť #7829.

Tento diel sa dodáva spolu s markízou. Ak diel nie je založený počas montáže markízy, pozrite si späť príslušné inštrukcie pre montáž záhradnej markízy.

(Montážne inštrukcie si môžete prevziať z našej webovej stránky: [www.palramapplications.com](http://www.palramapplications.com))

**Krok 3:** (Palermo 3000 / Milano 3000) Nastavte závesy / sieť na vhodnú veľkosť.

**Krok 4:** (Martinique 3600) Nastavte závesy / sieť na vhodnú veľkosť.

- Keď je záves zavretý, mal by byť napnutý, aby sa neničil.
- Keď je záves otvorený, mal by byť napnutý cez podpery tak, aby sa vytvárali pásy.

\* **Voliteľné:** Existuje možnosť pripojiť v spodnej časti nosný pás závesu.

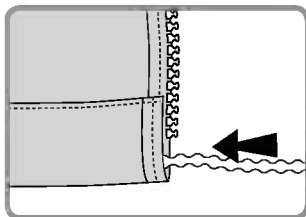
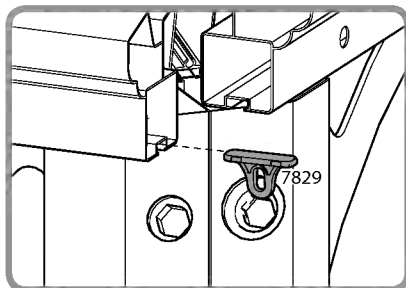
**POMEMBNO**

Ta navodila so združljiva s serijo izdelkov Palram Palermo 3000, 3500, 3600 Milano 3000 & Martinique 3600 Gazebos.

**Varnostno navodilo**

- Če uporabljate lestev ali električno orodje, morate pri tem upoštevati varnostna navodila proizvajalca.

**Pred sestavljanjem**

- Ta zavesa / komplet mreže vsebuje 4 delov, ki v celoti prekrijejo vrtni paviljon.
- Pazljivo preberite ta navodila preden začnete sestavljati ta izdelek.
- Izvedite korake v vrstnem redu, kot je navedeno v tem navodilu.
- Shranite ta navodila na varno mesto za kasnejšo uporabo.
- Pri nekaterih korakih boste mogoče potrebovali pomoč druge osebe.

**Med sestavljanjem**

Da bi lahko sestavili zaveso, boste morali uporabiti del #7829.

Ta del je dobavljen s paviljonom. Če del ni bil nameščen ob sestavljanju paviljona, si ponovno oglejte ustrezna Navodila za sestavljanje paviljona Garden Gazebo.

(Navodila za sestavljanje si lahko prenesete iz naše spletne strani: [www.palramapplications.com](http://www.palramapplications.com))

**Krok 3:** (Palermo 3000 / Milano 3000) Uporabite komplet Extension za dodatne drogove.

**Krok 4:** (Martinique 3600) Uporabite komplet Extension za dodatne drogove.

- Ko je paviljon zaprt je treba zaveso zaradi ustreznega vzdrževanja raztegniti.
- Ko je odprt, je treba zaveso privezati k stebrom z vgrajenimi trakovi.

\* **Neobvezno:** Na dnu lahko namestite verižico za navijanje zaveso.

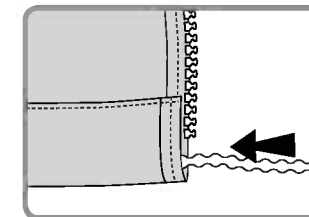
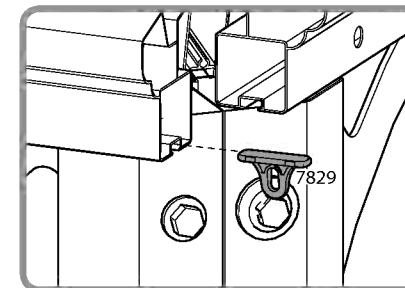

## OLULINE

Need juhised vastavad Palrami Palermo 3000, 3500, 3600 Milano 3000 & Martinique 3600 aiapaviljonidele.

### Ohutusnõu

- Kui kasutada redelit või elektririistu, siis palun veenduge selles, et järgite tootja ohutuslaseid nõuandeid.

### Enne kokkupanekut

- See kardina- / võrgukomplekt sisaldab 4 osa, mis katavad kogu paviljoni.
- Palun tutvuge käesolevate juhistega hoolikalt enne, kui hakkate seda toodet kokku panema.
- Palun teostage sammud käesolevas juhendis kirja pandud järjekorras.
- Hoidke käesolevad juhised tulevaseks kasutamiseks turvalises kohas.
- Mõned sammud võivad vajada teise inimese abi.

### Kokkupaneku ajal

Selleks, et kardinat kokku panna, peate kasutama osa #7829.

See osa antakse paviljoniga kaasa. Kui osa paviljoni kokkupaneku ajal mitte kasutada, siis tulge vastava aiapaviljoni kokkupaneku juhendi osa juurde tagasi (kokkupanemisjuhised on allalaetavad meie veebilehel: [www.palramapplication.com](http://www.palramapplication.com)).

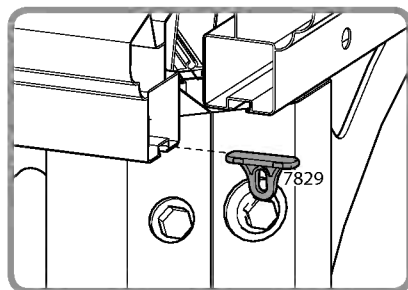

**Samm 3:** (Palermo 3000 / Milano 3000) Kohendage kardinaid / võrku lühemal poolel vastavalt sobivusele.

**Samm 4:** (Martinique 3600) Kohendage kardinaid / võrku lühemal poolel vastavalt sobivusele.

- Kui suletud, siis tuleb kardinaid venitada, et neid kohaselt kasutada.
- Kui avatud, siis tuleks kardinat siduda postide külge, kasutades vastavaid triipe.

\* **Valikuline:** On võimalik allosas ühendada kardina kaalukett.

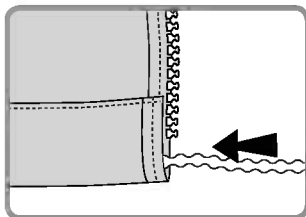

## FONTOS

Ezek az utasítások a Palram Palermo 3000, 3500, 3600 Milano 3000 & Martinique 3600 kerti paviljonjaira vonatkoznak.

### Biztonsági tanács

- Ha létrát vagy szerszámgépeket használ, kövesse azok gyártójának biztonsági tanácsait.

### Az összeszerelés előtt

- Ez a függöny- és hálózett 4 elemet tartalmaz, melyek a teljes pavilon lefedésére alkalmasak.
- A termék összeszerelésének megkezdése előtt kérjük, olvassa el ezeket az utasításokat.
- Kérjük, az utasításokat az ebben az útmutatóban leírt sorrendben hajtsa végre.
- Tartsa meg az útmutatót egy biztonságos helyen későbbi használatra.
- Egyes lépések végrehajtásához egy második személy segítségére is szükség lehet.

### Összeszerelés

A függönyök összeszereléséhez szüksége lesz a #7829 számú elemre.

Ezt az elemet megtalálja a pavilon alkatrészei között. Amennyiben ez az elem nem került felszerelésre a pavilon összeszerelése során, nézzen utána a pavilon rá vonatkozó összeszerelési utasításai közt.

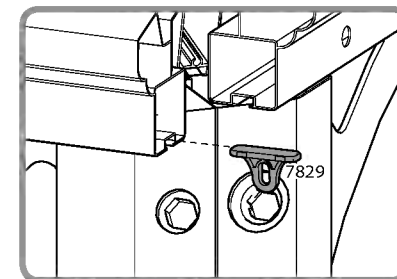

(Az összeszerelési útmutatót letöltheti a weboldalunkról: [www.palramapplications.com](http://www.palramapplications.com))

**3. lépés:** (Palermo 3000 / Milano 3000) A függönyöket / hálót igazítsa a megfelelő méretre a rövidebb oldalon.

**4. lépés:** (Martinique 3600) A függönyöket / hálót igazítsa a megfelelő méretre a rövidebb oldalon.

- Hogy megfelelően megőrizhesse a függönyök állapotát, azokat összecukott állapotban egyenesre kell húzni.
- Nyitott állapotban a függönyöket kösse rá a tartóoszlopokra a rajtuk lévő szíjak segítségével.

\* **Opcionális:** Lehetőség van egy függönysúly befűzésére a függöny alsó részén.

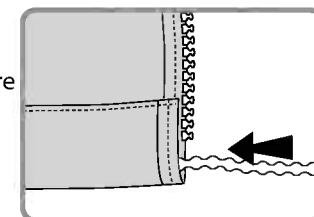

**UWAGA**

Niniejsza instrukcja jest zgodna z altanami ogrodowymi Palram's Palermo 3000, 3500, 3600 Milano 3000 & Martinique 3600.

**Wskazówki dotyczące bezpieczeństwa**

- W przypadku stosowania drabiny lub elektronarzędzi należy przestrzegać zaleceń producenta dotyczących bezpieczeństwa.

**Przed montażem**

- Ten zestaw zasłon/siatek składa się z 4 części, które obejmują całą altanę.
- Przed przystąpieniem do montażu tego produktu należy dokładnie przeczytać niniejszą instrukcję.
- Czynności należy wykonywać w kolejności podanej w niniejszej instrukcji obsługi.
- Instrukcję należy przechowywać w bezpiecznym miejscu, aby móc z niej skorzystać w przyszłości.
- Niektóre z działań mogą wymagać pomocy drugiej osoby.

**W trakcie montażu**

W celu montażu zasłon należy użyć części #7829.

Część ta jest dostarczana z altaną. Jeżeli część nie została załączona podczas montażu altany, proszę zapoznać się z odpowiednimi Instrukcjami Montażu Altan Ogrodowych.

(Instrukcję montażu można pobrać z naszej strony internetowej: [www.palramapplications.com](http://www.palramapplications.com))

**Krok 3:** (Palermo 3000 / Milano 3000) Dostosować zasłony / siatkę do odpowiedniego rozmiaru krótszej strony.

**Krok 4:** (Martinique 3600) Dostosować zasłony / siatkę do odpowiedniego rozmiaru krótszej strony.

- Aby kurtyny były właściwie użytkowane, przy zamknięciu powinny być napięte.
- Po otwarciu zasłony powinny być przymocowane do słupków za pomocą wbudowanych pasków.

\* **Opcjonalnie:** Łańcuch obciążający zasłonę można przewlec od spodu.

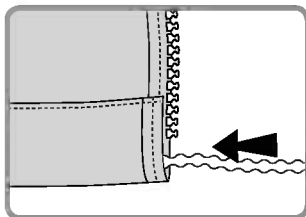
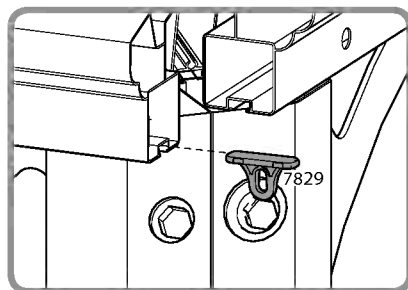
**Внимание**

Данные инструкции соответствуют моделям Palermo 3000, 3500, 3600 Milano 3000 & Martinique 3600 gazebo, производства Palram ("Палрам").

**Рекомендации по безопасности**

- При использовании стремянки или электроинструментов следуйте инструкциям безопасности производителя.

**Перед сборкой**

- Данный комплект штор/сеток включает 4 частей, полностью покрывающих gazebo.
- Пожалуйста, внимательно прочтите эти инструкции, прежде чем приступить к сборке продукта.
- Выполняйте этапы сборки в порядке, указанном в инструкции.
- Рекомендуем сохранить данные инструкции для справок.
- Некоторые этапы требуют участия помощника.

**В процессе сборки**

Для установки штор вам понадобится деталь # 7829.

Эта часть входит в комплект gazebo. Если деталь не была установлена в процессе сборки gazebo, (беседки), следует обратиться к соответствующим инструкциям по сборке gazebo.

(Вы можете загрузить инструкции по сборке с нашего сайта: [www.palramapplications.com](http://www.palramapplications.com))

**Этап 3:** (Palermo 3000 / Milano 3000) Отрегулируйте шторы/сетку до нужного размера, на более короткой стороне.

**Этап 4:** (Martinique 3600) Отрегулируйте шторы/сетку до нужного размера, на более короткой стороне.

- Для большей сохранности закрытые шторы должны быть полностью растянuty.
- В открытом положении шторы следует привязать к стойкам встроенными ремешками.

\* **Дополнительно:** можно продеть вес занавеса цепи в нижней части.

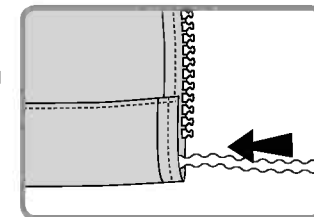
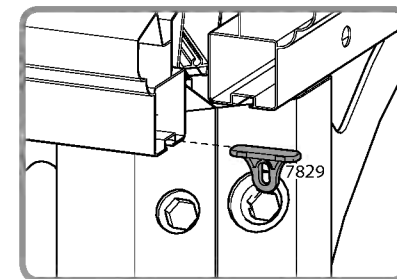

**SVARĪGI**

Šie norādījumi ir saderīgi ar Palram Palermo 3000, 3500, 3600 Milano 3000 & Martinique 3600 dārza lapenēm.

**Drošības ieteikumi**

- Ja lietojiet saliekamās kāpnes vai elektroinstrumentus, pārliecinieties, ka sekojat ražotāja drošības norādījumiem.

**Pirms montāžas**

- Šis aizkaru/tikla komplekts ietver 4 detaļas, kas aptver visu lapene.
- Lūdzu, uzmanīgi izlasiet šos norādījumus, pirms sākat šī produkta montāžu.
- Lūdzu, veiciet darbības šajos norādījumos norādītajā kārtībā.
- Noglabājiet šos norādījumus drošā vietā, lai varētu tos izmantot arī vēlāk.
- Dažu soļu izpildē var būt nepieciešama otras personas palīdzība.

**Montāžas laikā**

Lai uzmontētu aizkarus, būs nepieciešams izmantot detaļu #7829.

Šī detaļa tiek piegādāta kopā ar lapeni. Ja detaļa netika ievietota, kamēr lapene tika samontēta, lūdzu, skatīties atbilstošo dārza lapenes montāžas instrukciju.

(Varat lejupielādēt montāžas instrukcijas mūsu mājas lapā: [www.palramapplications.com](http://www.palramapplications.com))

**Solis 3:** (Palermo 3000 / Milano 3000) Pielāgojiet aizkarus/tiklus atbilstoši izmēram, isākajā pusē.

**Solis 4:** (Martinique 3600) Pielāgojiet aizkarus/tiklus atbilstoši izmēram, isākajā pusē.

- Kad aizvērti, aizkariem ir jābūt izstieptiem, lai tos pareizi uzturētu.
- Kad atvērti, aizkariem jābūt piestiprinātiem pie statņiem ar iebūvētām siksnām.

\* **Pēc izvēles:** Ir iespējams nostiept apakšējo aizkaru svaru ķēdi.

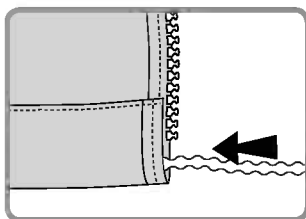
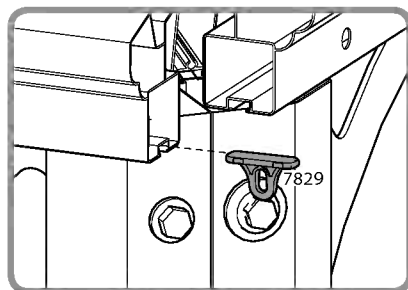
**DŮLEŽITÉ**

Tyto pokyny jsou v souladu s Palram Palermo 3000, 3500, 3600 Milano 3000 & Martinique 3600 zahradními altány.

**Bezpečnostní pokyny**

- Pokud používáte štafle nebo elektrické nástroje, ujistěte se, že dodržujete bezpečnostní pokyny výrobce.

**Před montáží**

- Tato závěsa / síťová sada obsahuje 4 částí, které pokrývají celý altán.
- Před začátkem montáže tohoto výrobku pečlivě přečtěte tyto pokyny.
- Prosím provést kroky v pořadí stanoveném těmito pokyny.
- Uchovávejte tyto pokyny na bezpečném místě pro budoucí použití.
- Některé kroky mohou vyžadovat pomoc druhé osoby.

**Během montáže**

Pro sestavení závěsů budete potřebovat část #7829.

Tato část je dodávána s altánem. Jestli část nebyla nalezená zatímco altán byl sestavený, prosím, se obraťte na relevantní pokyny k montáži zahradního altánu.

(Pokyny k montáži si můžete stáhnout z našich webových stránek: [www.palramapplications.com](http://www.palramapplications.com))

**Krok 3:** (Palermo 3000 / Milano 3000) Upravte závěsy / síť na vhodnou velikost, na kratší straně.

**Krok 4:** (Martinique 3600) Upravte závěsy / síť na vhodnou velikost, na kratší straně.

- Při zavření musí být závěsy napnuté, aby je bylo možné správně udržovat.
- Při otevření by závěsy měly být vázány na tyče vestavěnými popruhy.

\* **Volitelně:** Závěsný řetěz je možné navléknout ve spodní části.

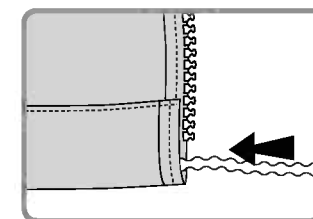
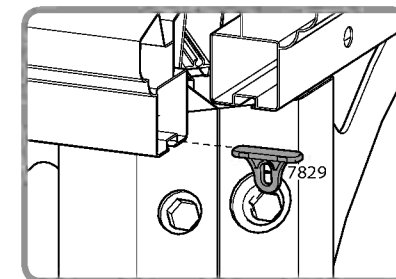

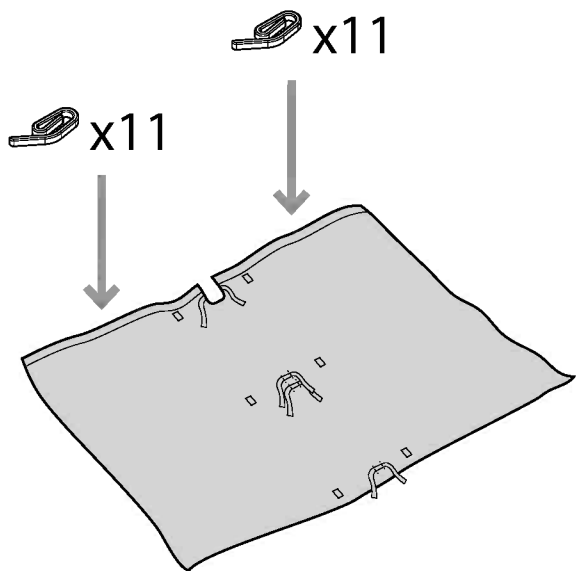
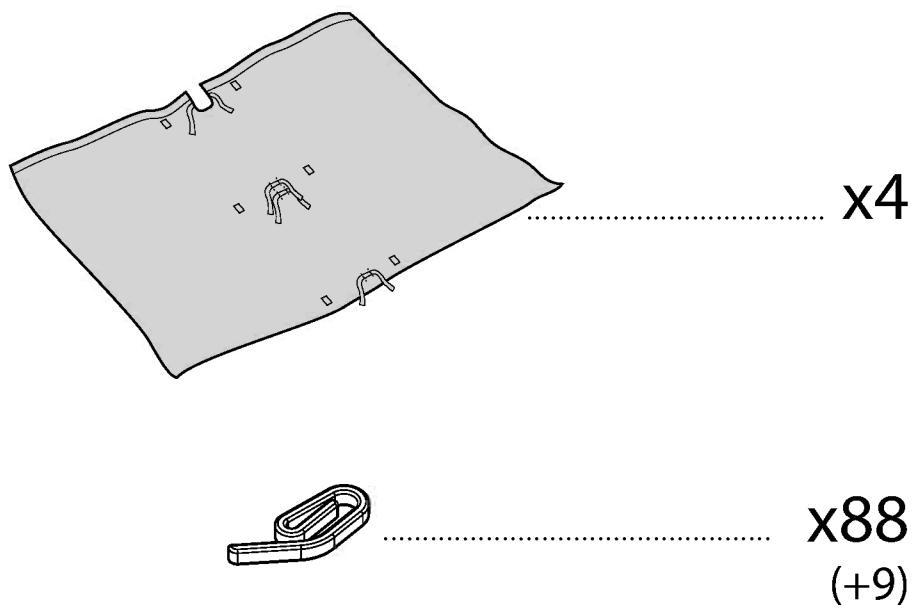

1

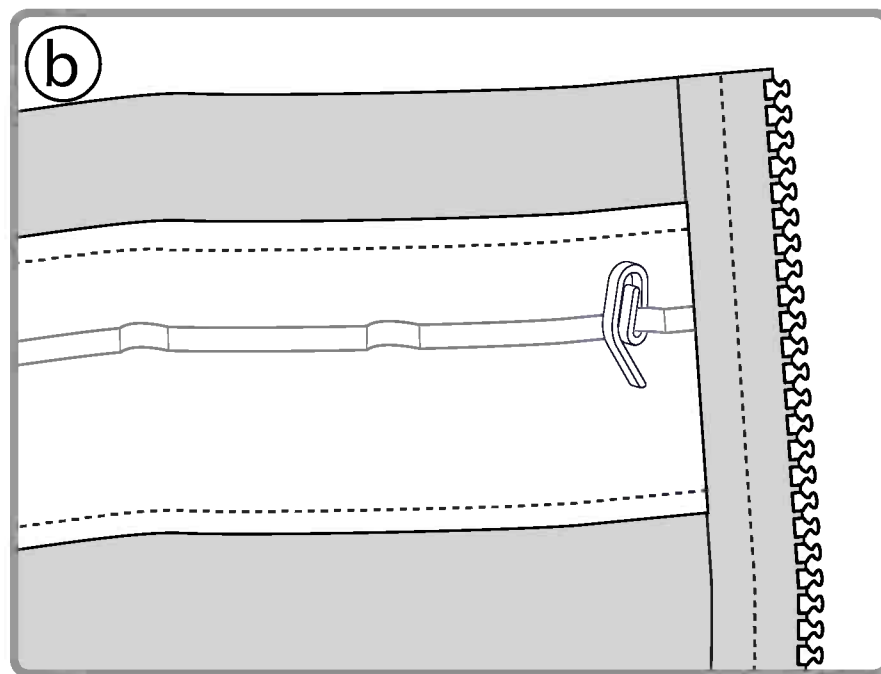
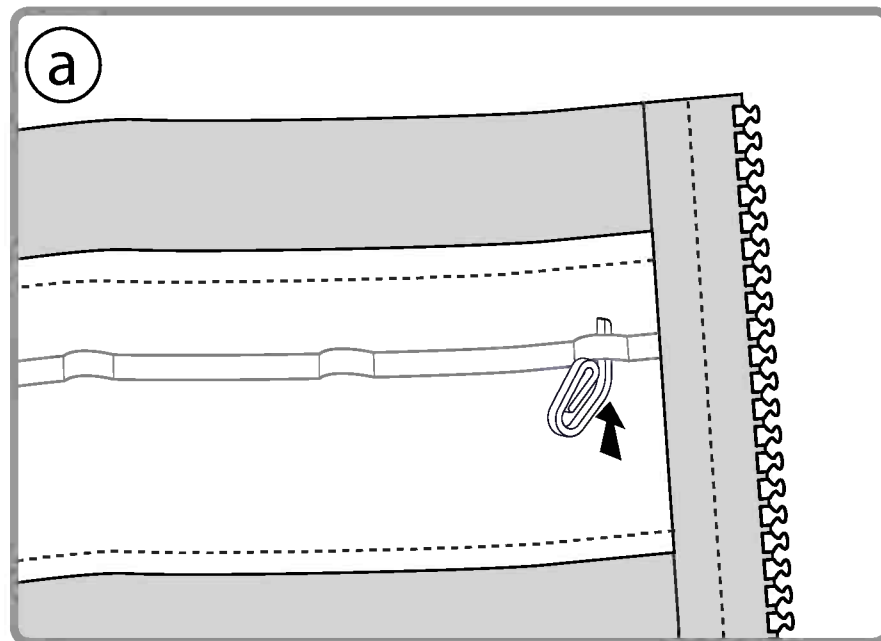

2

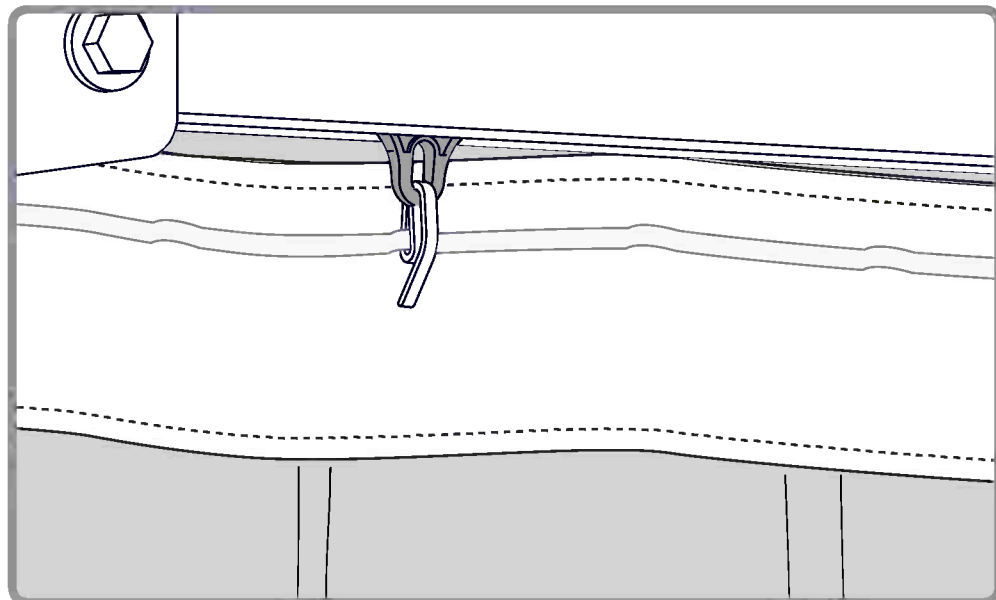
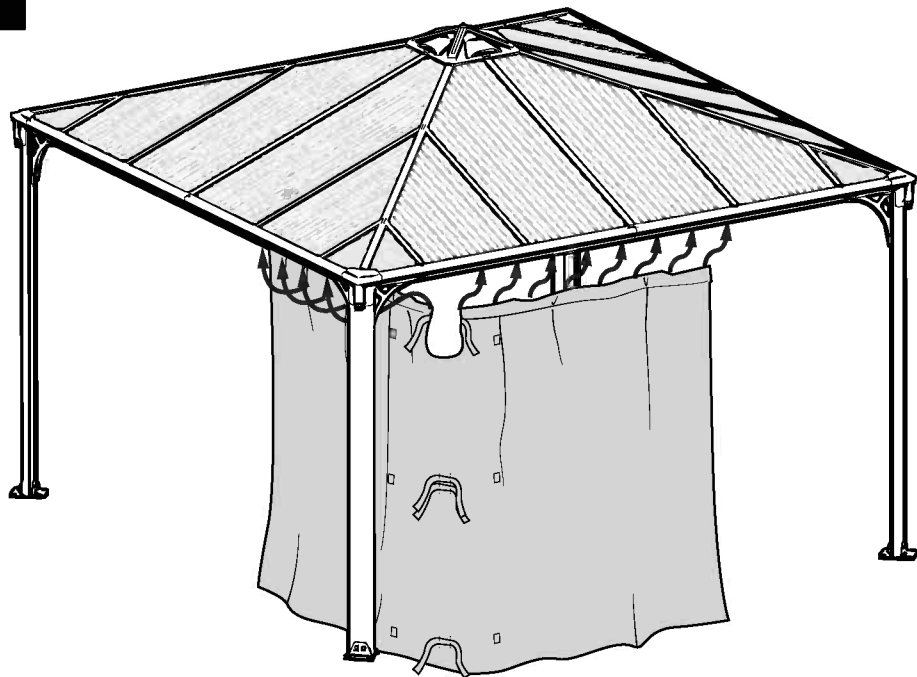

3

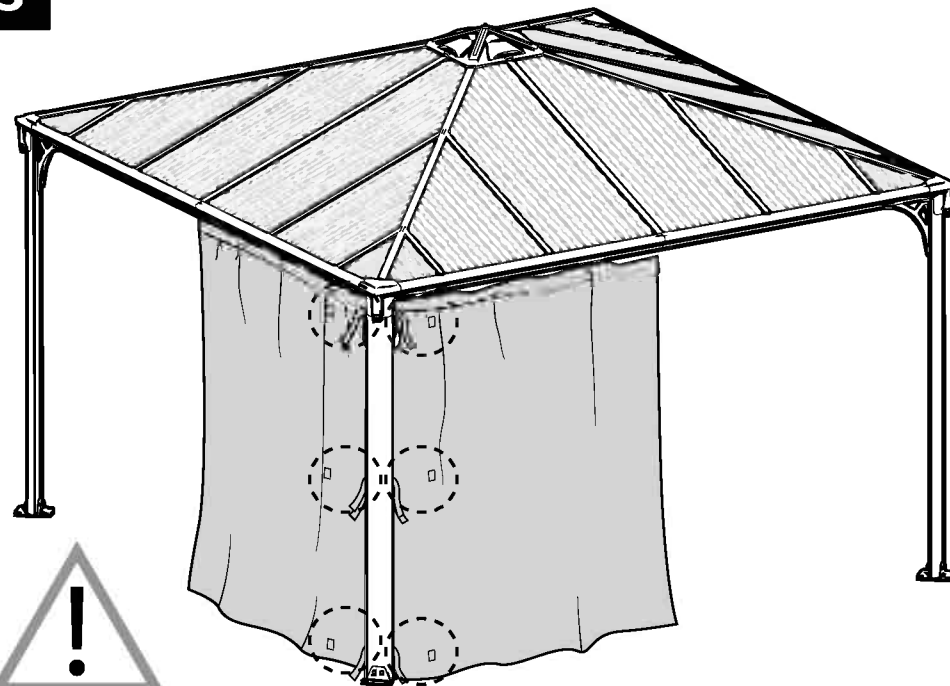

Milano 3000  
Palermo 3000

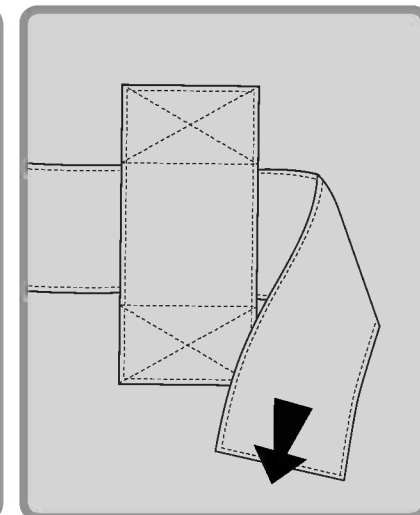
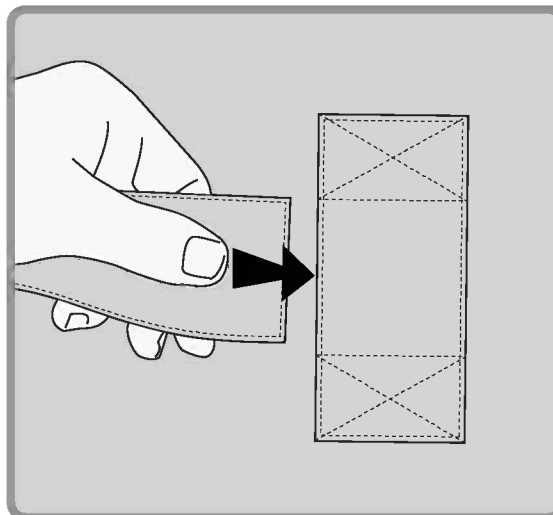

4

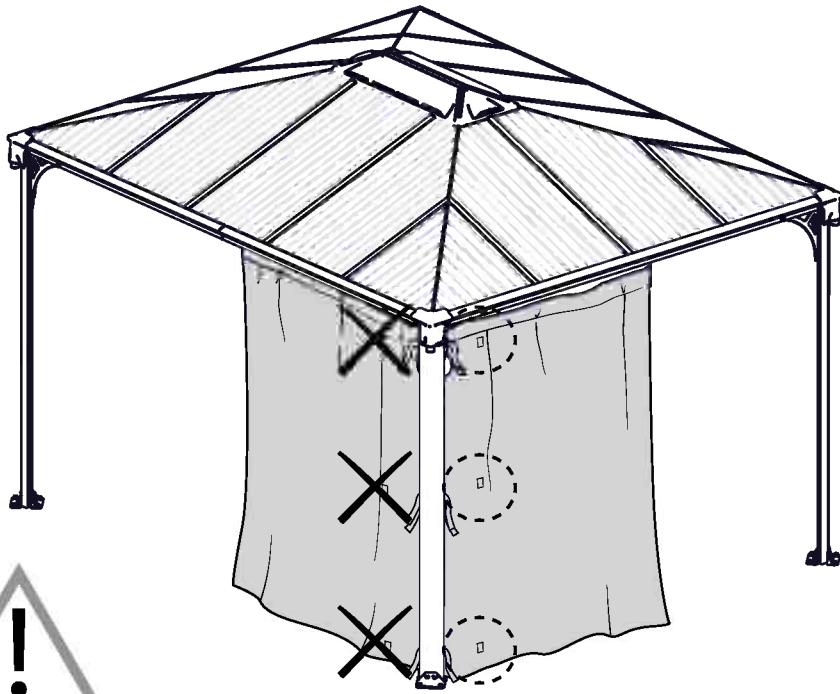

Martinique 3600

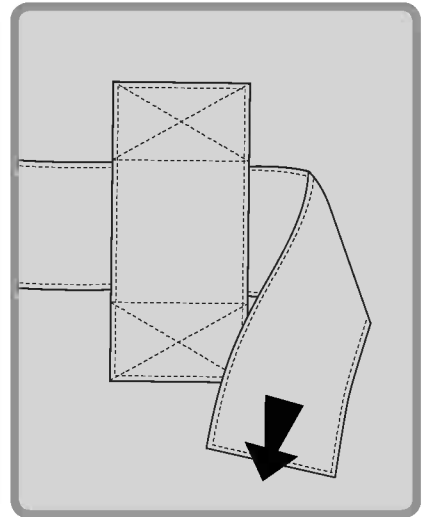
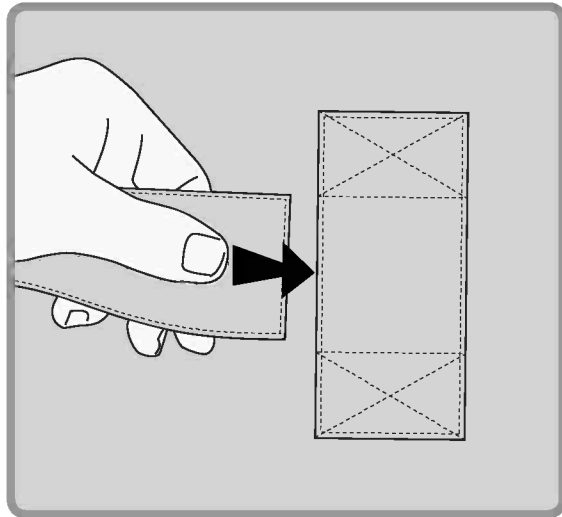



5

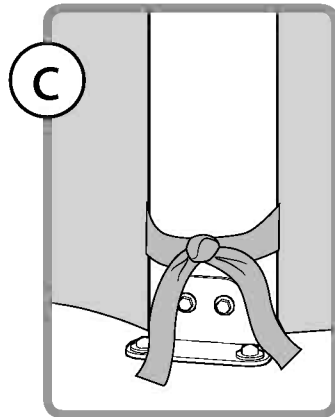
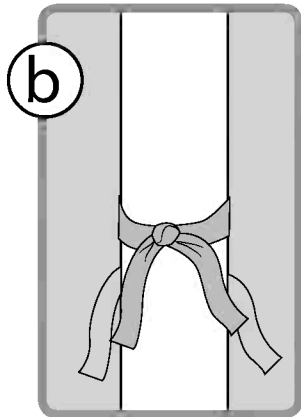
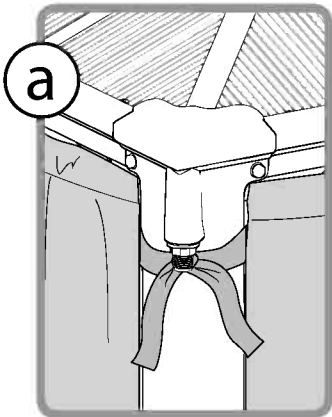
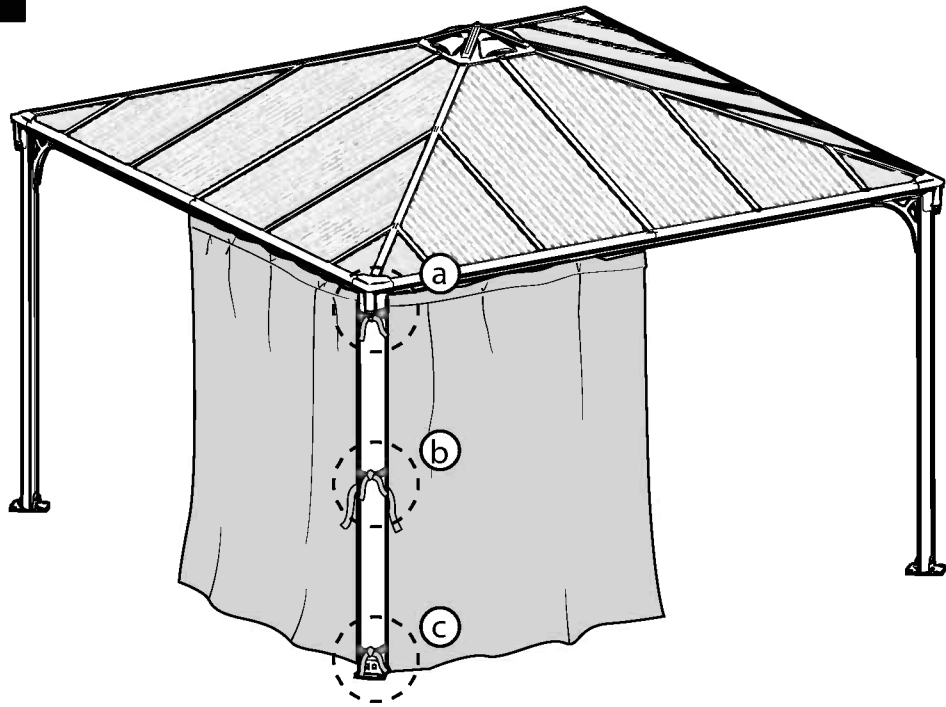

6

